



小型電磁流量センサー VN

取扱説明書 R o H S 対応



 **愛知時計電機株式会社**

 危険	この表示の記載内容を無視して誤った取扱をすると、人が死亡または重傷を負う危険性が想定される内容を示しています。
 警告	この表示の記載内容を無視して誤った取扱をすると、人が傷害を負う危険性が想定される内容を示しています。
 注意	この表示の記載内容を無視して誤った取扱をすると、物的損害（製品の故障等）が想定される内容を示しています。

ご使用上の注意

 危険	<ol style="list-style-type: none"> 原子力・鉄道・航空・車両・娯楽遊具など安全性が要求される用途では使用しないで下さい。 製品を改造しないで下さい。 санитарイ使用ではないため、食品・飲料・医療用薬液などには使用しないで下さい。 防爆仕様ではないため、可燃性のガス等の雰囲気では使用しないで下さい。 腐食性の液体に使用しないで下さい。
--	---



使用環境・対象流体

 注意	<ol style="list-style-type: none"> 計測対象流体は、導電率 50 μS/cm 以上の均一な水です。導電率を守って下さい。特に純水や油など導電率の低い流体には使用できませんので注意して下さい。 流体が凍結する恐れがある箇所や、逆に水温が60℃を超える恐れのある場所には、絶対に設置しないで下さい。 流体に電流が流れていると誤動作する場合があります。 圧力範囲 (1Mpa 以下) を守って下さい。 本製品は、完全防水構造ではありません。(IP64 相当) 水没する恐れのある場所に設置しないで下さい。 本製品に強力な磁石や磁場を近付けないで下さい。
--	--



運用上のご注意

 注意	<ol style="list-style-type: none"> 本製品は、取引・証明の用途には使用できません。 電源投入後、20秒間は安定待ち期間のため、表示・出力は使用しないで下さい。
--	--

配管について

 注意	<ol style="list-style-type: none"> エアの混入する場所では、使用しないで下さい。エア溜まりとなりやすい箇所（配管立ち下がりの上流側など）には設置しないで下さい。また、設置後運用を開始する前には十分にエア抜きを行って下さい。 センサーの取付姿勢は、気泡の影響やゴミ・汚れなどの影響を避けるため、センサーのLEDシール面が地面と平行になる方向および流れが下から上になる方向を推奨します。 流量調整バルブなど流れを乱すものは、センサーの下流側に取り付けて下さい。 ウォーターハンマーなど衝撃圧を受ける配管系には、設置しないで下さい。 新しい配管の場合は、十分に洗管をした後に設置して下さい。 設置後、強い圧縮力・引っ張り力・加重が掛かる場所には設置しないで下さい。 ボディに指示されている流れ方向に設置し、配管して下さい。 センサー取り付け時にはシールテープが配管内にはみ出さないようにして下さい。 前後接続配管は、端面にネジ加工時のバリ等がないようにして下さい。 落としたり、打ち当てたり、過大な衝撃を加えないで下さい。また、取り扱いの際はケーブルを持たず、ボディを持って取り扱って下さい。
 警告	<ol style="list-style-type: none"> 配管への締め付けトルクは型式毎に次の値を参考とし、過大なトルクを掛けないで下さい。センサー袖ねじ部が破損し、流体が漏れることがあります。 VN05R: 3.0 \pm 0.5 Nm VN10R: 5.0 \pm 0.5 Nm VN20R: 12 \pm 1 Nm 上記締め付けトルクで配管しても漏れる場合は、そのまま増し締めを行わないで、ねじの状態やシールテープなどに異常がないか確認して下さい。 本製品を足場となる場所に取り付けしないで下さい。

配線について

 危険	<ol style="list-style-type: none"> 本機の動作電源はDC12~24Vです。AC100Vを接続しますと、発火する場合があります。 配線時には、この取扱説明書の指示に従って配線を行って下さい。 定格範囲内で使用して下さい。許容負荷を超える負荷では使用しないで下さい。
 注意	<ol style="list-style-type: none"> 電源線・動力線などと一緒に配線しないで下さい。 極力ノイズ源から離して設置して下さい。 電源や受信計器は、他から電氣的にアイソレートすることを推奨します。 ケーブルには無理な引っ張り力をかけないで下さい。 配線工事途中などにケーブル先端が水に浸からないようにして下さい。

仕様の確認

- 梱包箱上部およびセンサー裏側にあるシールの記載内容をご注文頂きました仕様が同一であるか、ご確認下さい。
- なお、出力は2chありますので1ch・2chそれぞれの仕様に間違いがないか、ご確認下さい。

結線

- 以下の結線図にしたがって、結線を行って下さい。

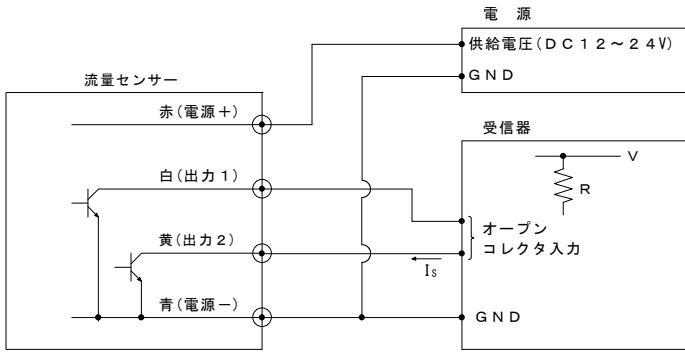

$$I_s (\text{出力吸込電流}) = \frac{V (\text{ブルアップ電圧})}{R (\text{ブルアップ抵抗})} \leq 20\text{mA}$$

ブルアップ電圧は30V以下、出力吸込電流は各20mA以下として下さい。

LED表示

- 緑／赤の2色LEDにより、流量または警報のどちらか一方の内容を表示します。異常検知による警報を優先し、優先順位が一番高い項目のみ表示します。

緑：流量を3段階の点滅及び点灯の4パターンで示します。

赤：警報（異常検知）の内容を、4段階の点滅・点灯・消灯の6パターンで示します。

1. 流量(緑)

- 流量範囲と表示パターン

流量範囲	表示パターン
ゼロカット流量未満	点灯
ゼロカット流量～精度保証流量上限値の1/3	点滅2秒周期 点灯1秒、消灯1秒の繰り返し
精度保証流量上限値の1/3～2/3	点滅1秒周期 点灯0.5秒、消灯0.5秒の繰り返し
精度保証流量上限値の2/3以上	点滅0.4秒周期 点灯0.2秒、消灯0.2秒の繰り返し

(ゼロカット流量～精度保証流量範囲上限値の1/3)

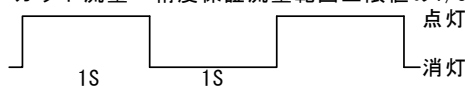

(精度保証流量範囲上限値の1/3～2/3)

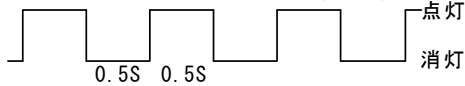

(精度保証流量範囲上限値の2/3以上)

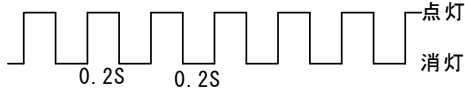

2. 警報(赤)

- 警報項目の説明

励磁異常検知	励磁コイルに電流が正常に流れなくなった場合
メモリー異常検知	メモリーデータに異常が発生した場合
電源電圧低下検知	電源電圧が低下した場合
乾水検知	流量センサー内から計測流体が抜けて、非満水状態になった場合
過大流体ノイズ検知	計測流体に異常電流が流れていたり、流体内に空気が混入していたりなど、正常な流量計測が出来ない場合
逆流検知	計測流体が本体矢印方向と逆に流れている場合
過大流量検知	型式ごとの最大流量に対し、125%を超える流量が流れている場合

- 異常検知項目と表示パターン

異常検知項目	優先順位	表示パターン
電源電圧低下検知	1	緑・赤ともに消灯
励磁異常検知 またはメモリー異常検知	2	点灯
乾水検知	3	点灯0.3秒、消灯0.3秒を1回＋消灯1.7秒の繰り返し
過大流体ノイズ検知	4	点灯0.3秒、消灯0.3秒を3回＋消灯1.7秒の繰り返し
逆流検知	5	点灯0.3秒、消灯0.3秒を2回＋消灯1.7秒の繰り返し
過大流量検知	6	点灯0.3秒、消灯0.3秒を4回＋消灯1.7秒の繰り返し

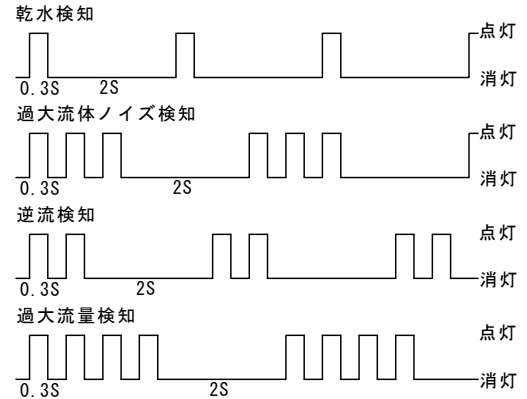

製品保証

- 保証期間

ご購入日から1年間とさせていただきます。

- 保証範囲

本製品は万全の品質保証体制で製造しておりますが、正常な使用状態において保証期間内に当社製造責任による故障が生じた場合、修理または代替品の納入を無償で行わせていただきます。

ただし、故障した製品についての無償対応の適否は当社の調査結果によるものとします。また、以下の項目に該当する場合は、この保証範囲から除外させていただきます。

- (1)カタログ、製品仕様書、取扱説明書などの記載事項に従わないで使用した場合の故障
- (2)火災・地震・風水害・落雷などの災害及び犯罪などの破壊行為に起因する故障
- (3)腐食環境下での使用による製品腐食に起因する故障
- (4)犬、猫、ねずみ、昆虫等の生物の行為に起因する故障
- (5)故障の原因が当製品以外に起因する故障
- (6)出荷当時の科学・技術水準で予見不可能であった故障
- (7)当社または当社が指定した者以外による修理や改造による故障
- (8)不適当な点検や消耗部品の保守・交換に起因する故障

なお、ここでいう保証は当社製品単体の保証を意味するもので、当社製品の故障から誘発されるお客様の損害（当社製品以外への損害・損傷、逸失利益、機会損失、輸送費用、工事費用等）につきましては、保証範囲外とさせていただきます。



愛知時計電機株式会社

〒456-8691 名古屋市中区千代一丁目2番70号

URL: <https://www.aichitokei.co.jp/>

お問い合わせは、お近くの各支店、営業所へ

札幌支店 TEL(011) 642-9500	名古屋支店 TEL(052) 661-5852
釧路営業所 TEL(0154) 23-7859	金沢営業所 TEL(076) 252-1942
仙台支店 TEL(022) 258-1181	静岡営業所 TEL(054) 237-7168
青森営業所 TEL(017) 742-6771	大阪支店 TEL(06) 6305-9052
盛岡営業所 TEL(019) 646-8836	広島営業所 TEL(082) 292-8289
東京支店 TEL(03) 5323-5352	高松営業所 TEL(087) 851-6664
千葉営業所 TEL(03) 5658-1320	岡山営業所 TEL(086) 207-6828
大宮営業所 TEL(048) 668-0131	福岡支店 TEL(092) 534-2050
新潟出張所 TEL(025) 282-5591	鹿児島営業所 TEL(099) 254-7877
	宮崎出張所 TEL(0985) 24-2279
	沖縄出張所 TEL(098) 860-9792
	国際営業部 TEL(052) 661-5150